

РАЗПРЕДЕЛЕНИЕ НА ПЪРВИ ЕТАЖ М 1:50

Площ на етаж 63.88 кв.м.

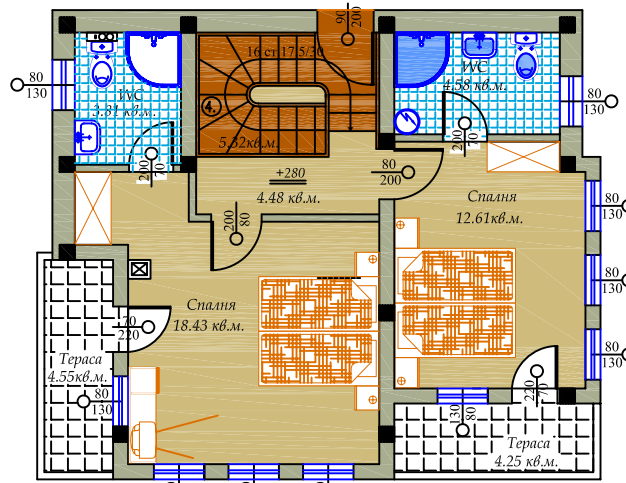

РАЗПРЕДЕЛЕНИЕ НА ВТОРИ ЖИЛ. ЕТАЖ М 1:50

Площ на етаж 70.17 кв.м.

КЪЩА *1*****

Застроена площ = 63,88кв.м.

Разгъната застроена площ = 134,05кв.м.

Индивидуален двор = 138,50(216,00)кв.м.

От обслужващи улици = $134,05/2426,0 \times 1393,10 = 77,00$ кв.м.

Подход от обл.улица от северозапад и от изток,
паркиране на обл.улица, пергола от север, източен навес

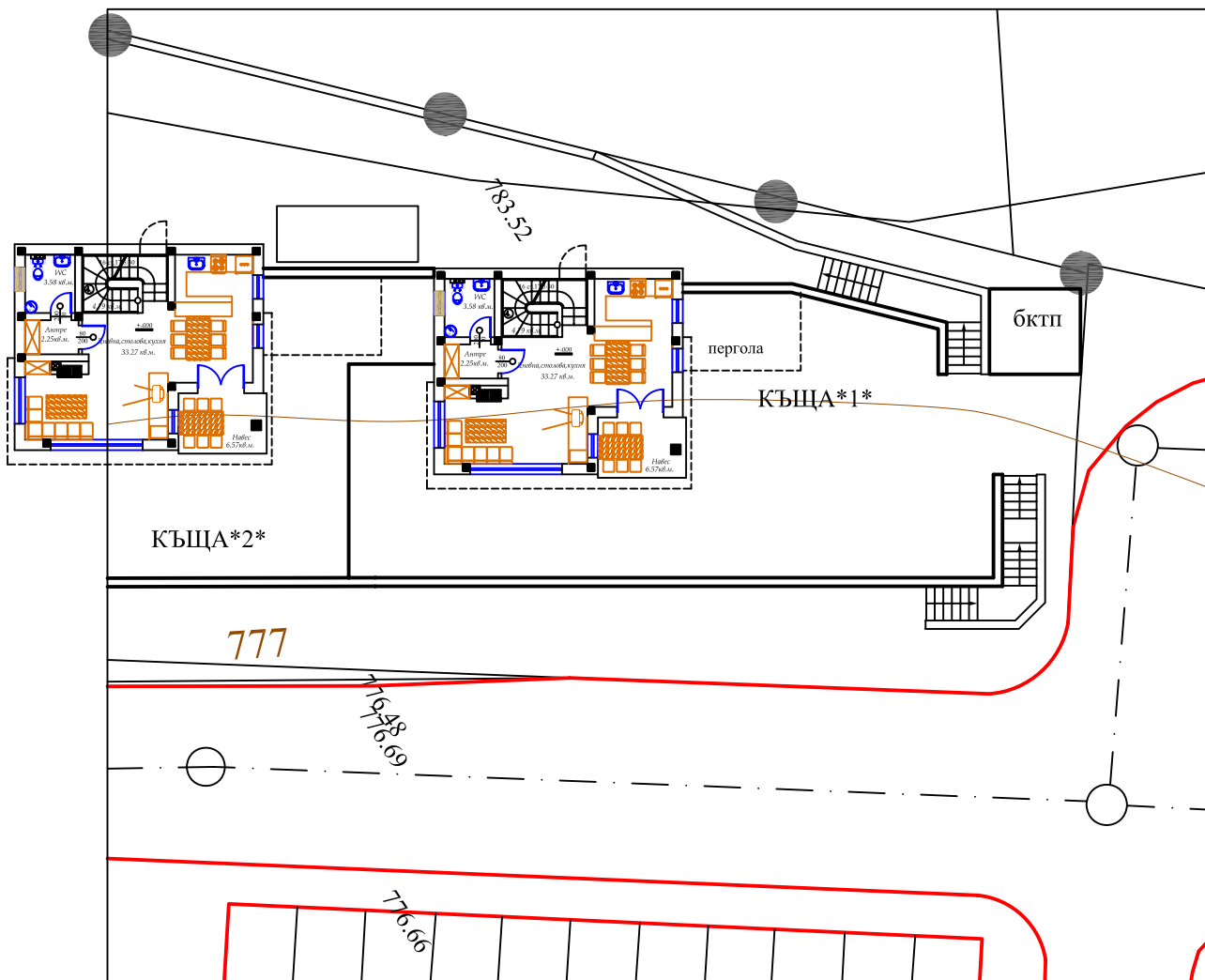
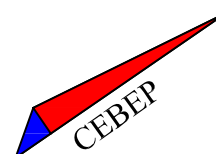

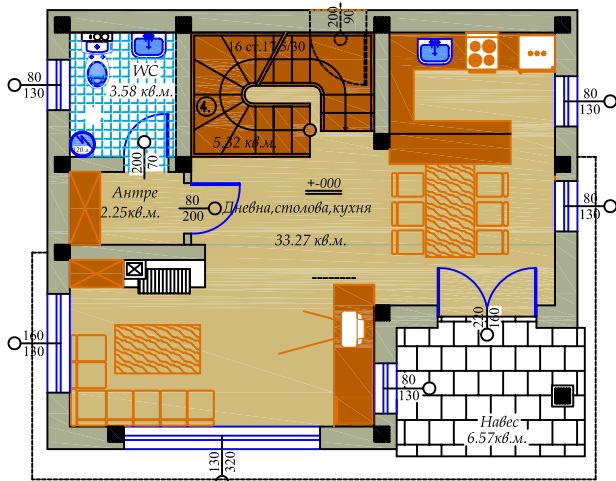

РАЗПРЕДЕЛЕНИЕ НА ПЪРВИ ЕТАЖ М 1:50

Площ на етаж 63.88 кв.м.

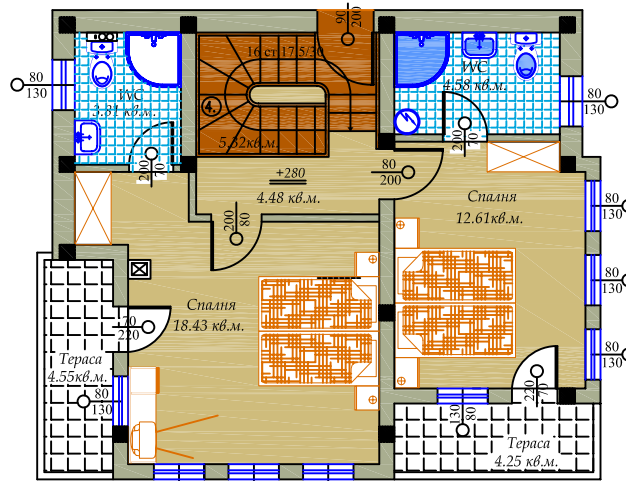

РАЗПРЕДЕЛЕНИЕ НА ВТОРИ ЖИЛ. ЕТАЖ М 1:50

Площ на етаж 70.17 кв.м.

КЪЩА *2*****

Застроена площ = 63,88кв.м.

Разгъната застроена площ = 134,05кв.м.

Индивидуален двор = 140,10(166,50)кв.м.

От обслужващи улици = $134,05/2426,0 \times 1393,10 = 77,00$ кв.м.

Подход от обл.улица от северозапад и от изток,
паркиране на обл.улица, пергола от север, източен навес

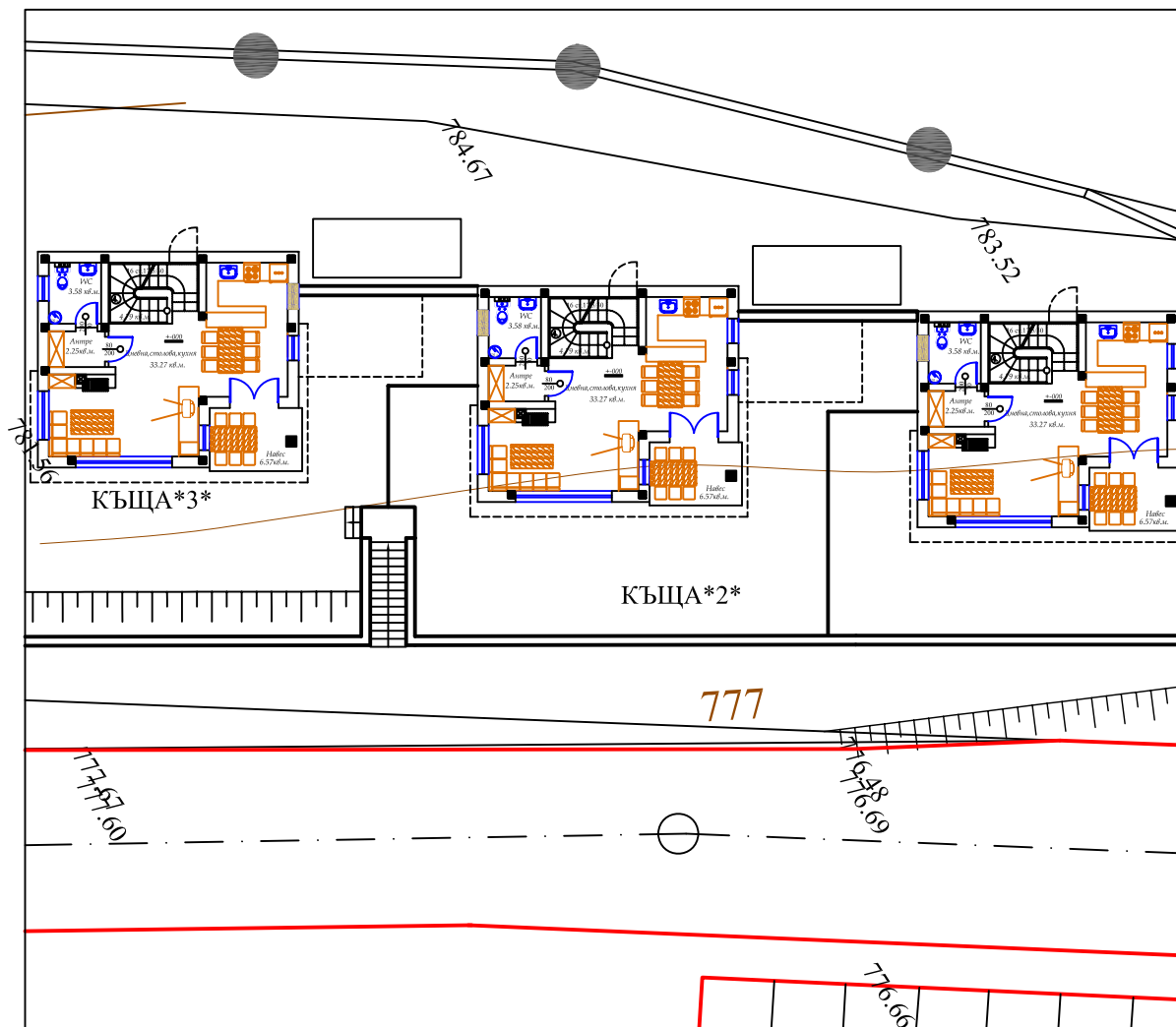
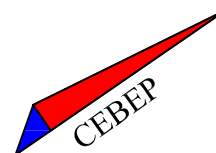

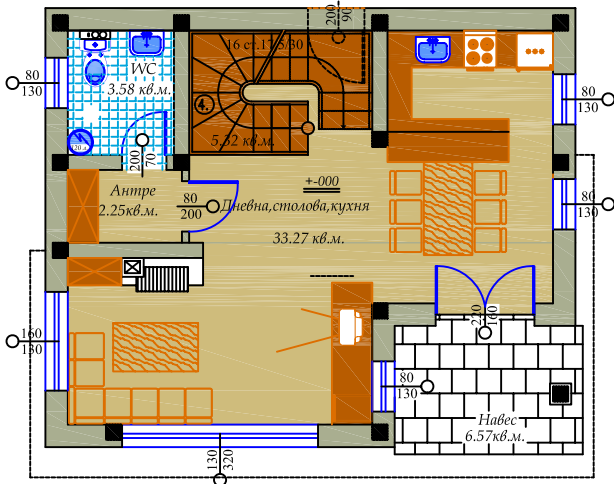

РАЗПРЕДЕЛЕНИЕ НА ПЪРВИ ЕТАЖ М 1:50

Площ на етажа 63.88 кв.м.

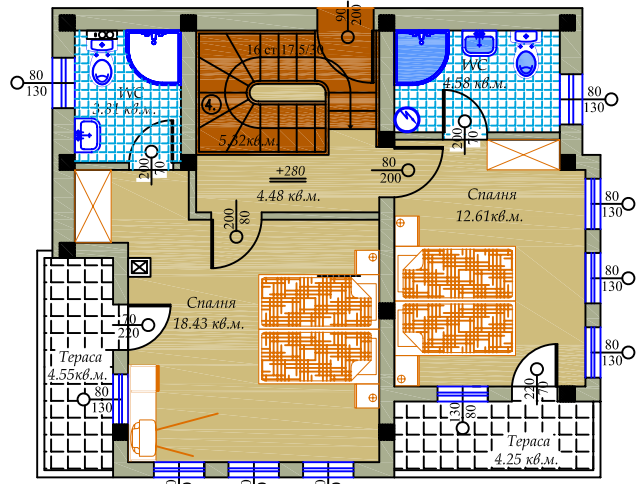

РАЗПРЕДЕЛЕНИЕ НА ВТОРИ ЖИЛ. ЕТАЖ М 1:50

Площ на етажа 70.17 кв.м.

КЪЩА *3*****

Застроена площ = 63,88кв.м.

Разгъната застроена площ = 134,05кв.м.

Индивидуален двор = 176,00(184,100)кв.м.

От обслужващи улици = $134,05/2426,0 \times 1393,10 = 77,00$ кв.м.

Подход от обл.улица от северозапад и от изток,
паркиране на обл.улица, пергола от север, източен навес

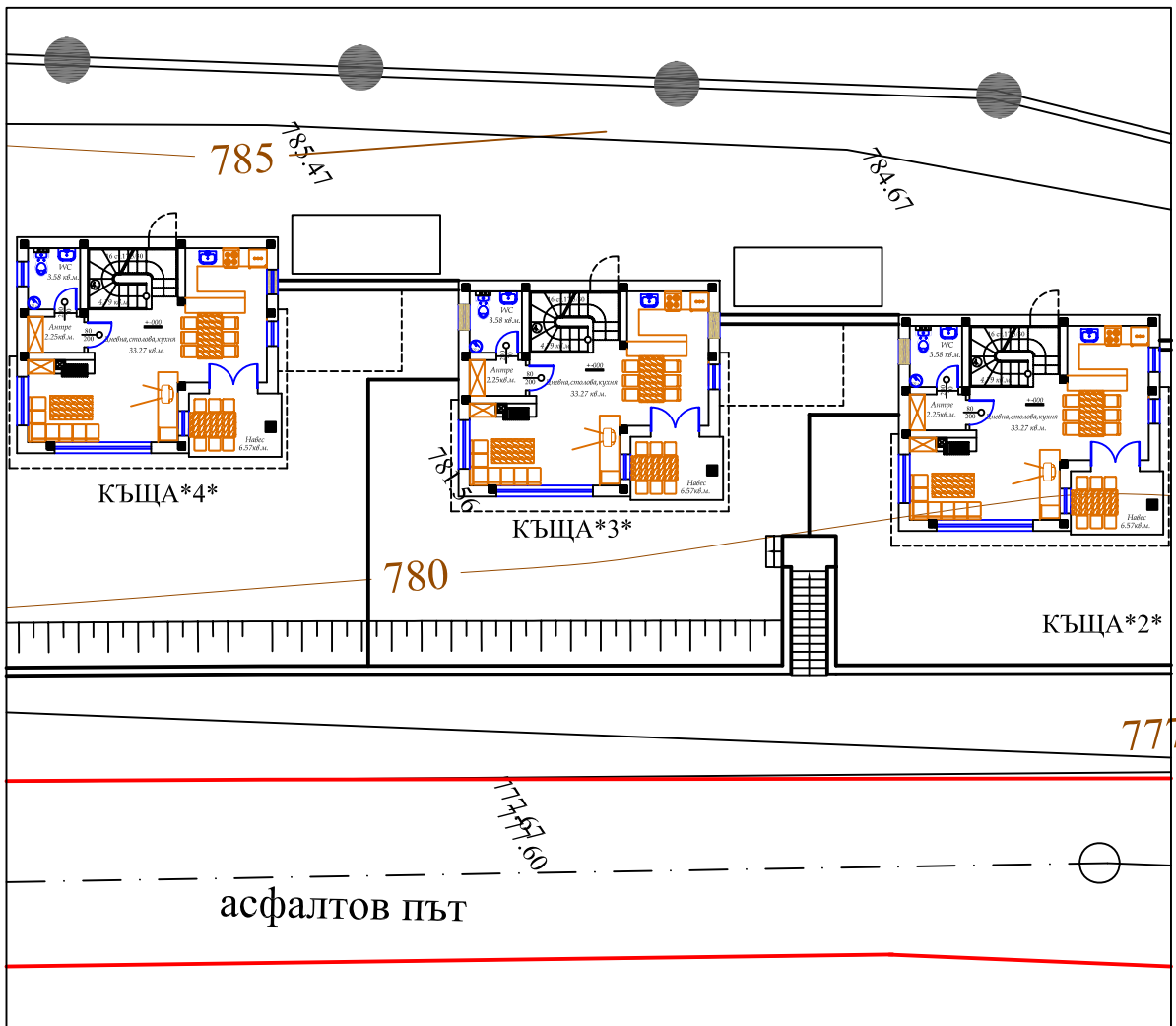
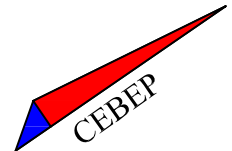

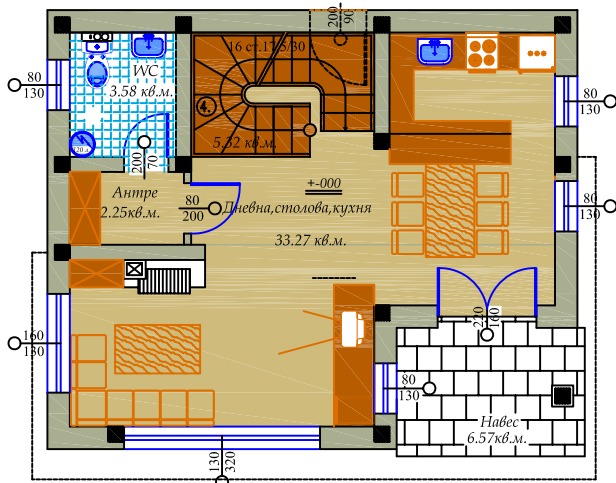

РАЗПРЕДЕЛЕНИЕ НА ПЪРВИ ЕТАЖ М 1:50

Площ на етаж 63.88 кв.м.

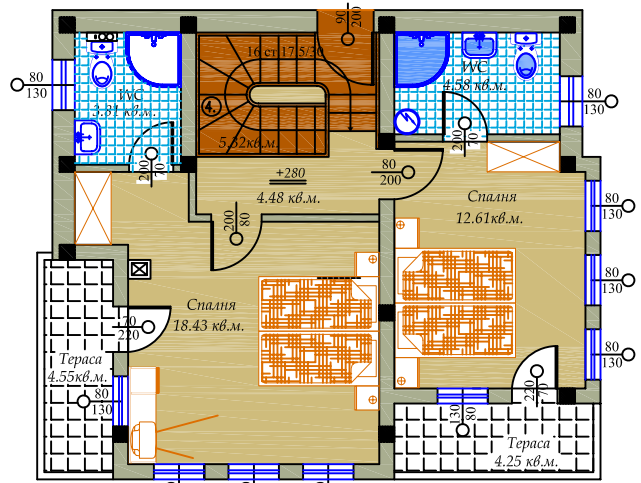

РАЗПРЕДЕЛЕНИЕ НА ВТОРИ ЖИЛ. ЕТАЖ М 1:50

Площ на етаж 70.17 кв.м.

КЪЩА *4*****

Застроена площ = 63,88кв.м.

Разгъната застроена площ = 134,05кв.м.

Индивидуален двор = 204,80(204,80)кв.м.

От обслужващи улици = $134,05/2426,0 \times 1393,10 = 77,00$ кв.м.

Подход от обл.улица от северозапад и от изток,
паркиране на обл.улица, пергола от север, източен навес

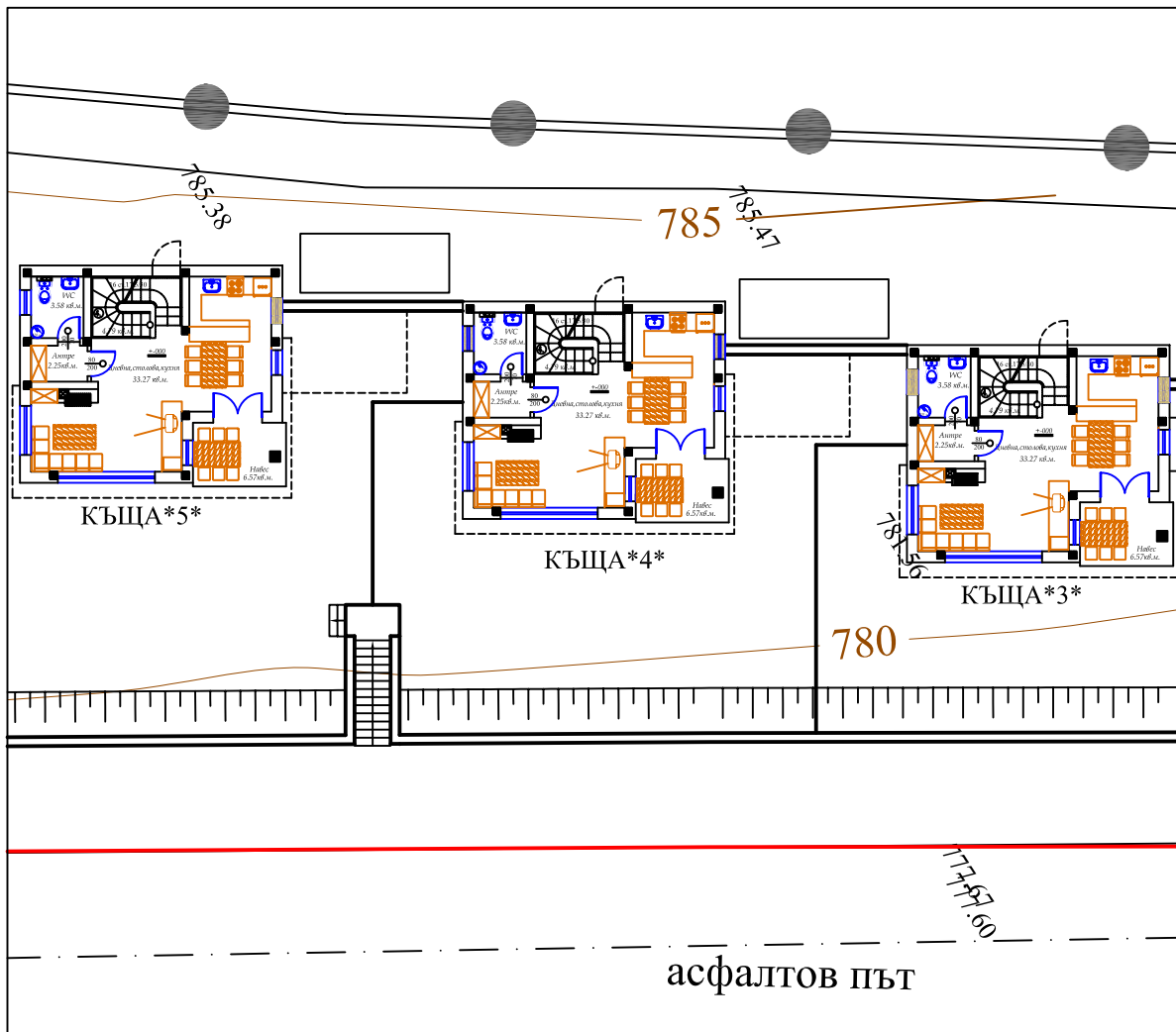
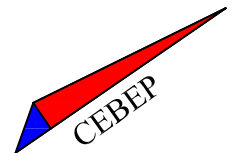

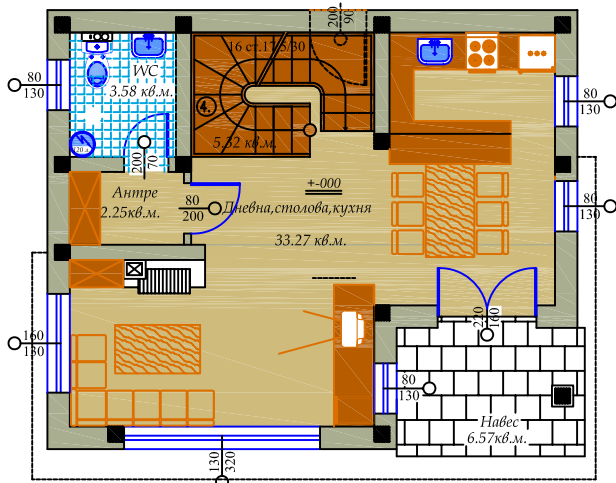

РАЗПРЕДЕЛЕНИЕ НА ПЪРВИ ЕТАЖ М 1:50

Площ на етаж 63.88 кв.м.

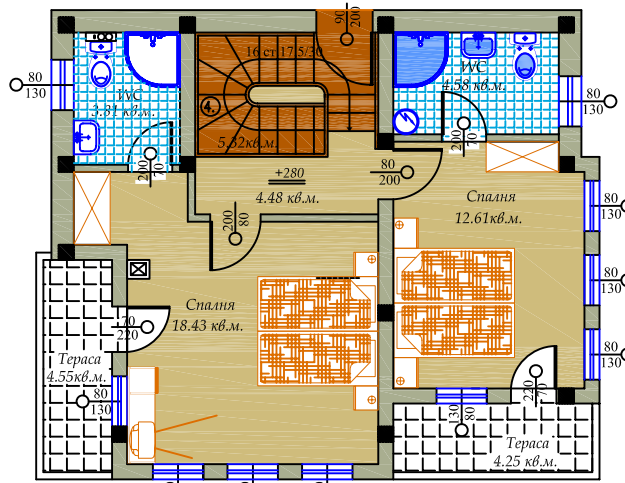

РАЗПРЕДЕЛЕНИЕ НА ВТОРИ ЖИЛ. ЕТАЖ М 1:50

Площ на етаж 70.17 кв.м.

КЪЩА *5*****

Застроена площ = 63,88кв.м.

Разгъната застроена площ = 134,05кв.м.

Индивидуален двор = 227,50(227,500)кв.м.

От обслужващи улици = $134,05/2426,0 \times 1393,10 = 77,00$ кв.м.

Подход от обл.улица от северозапад и от изток,
паркиране на обл.улица, пергола от север, източен навес

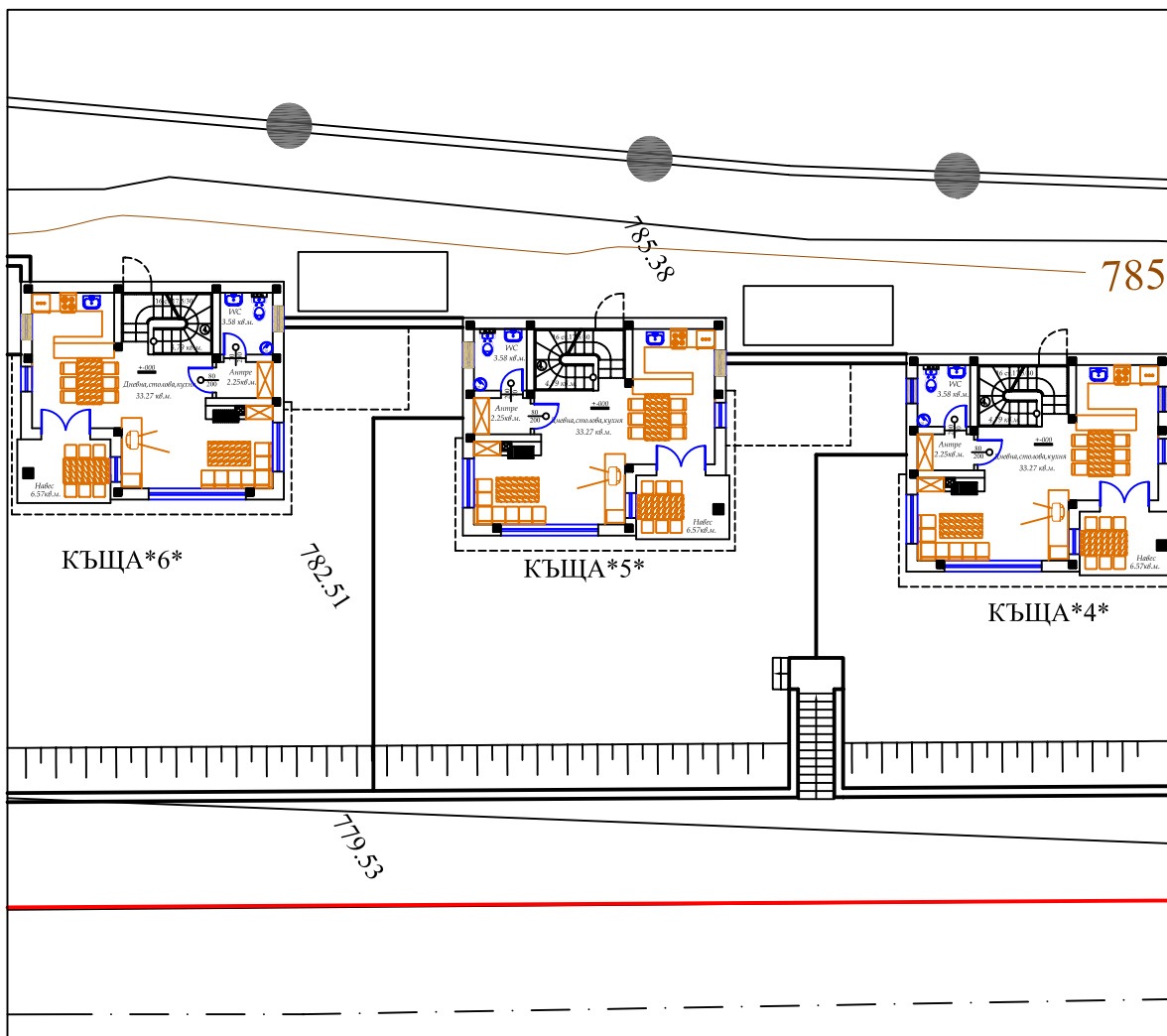
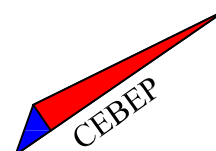

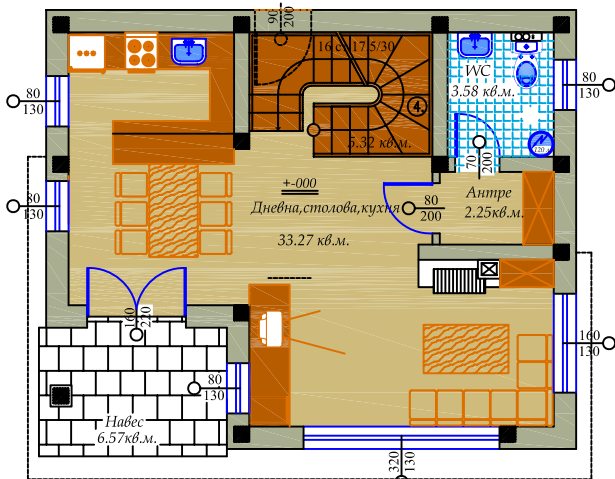

РАЗПРЕДЕЛЕНИЕ НА ПЪРВИ ЕТАЖ М 1:50
Площ на етажа 63.88 кв.м.

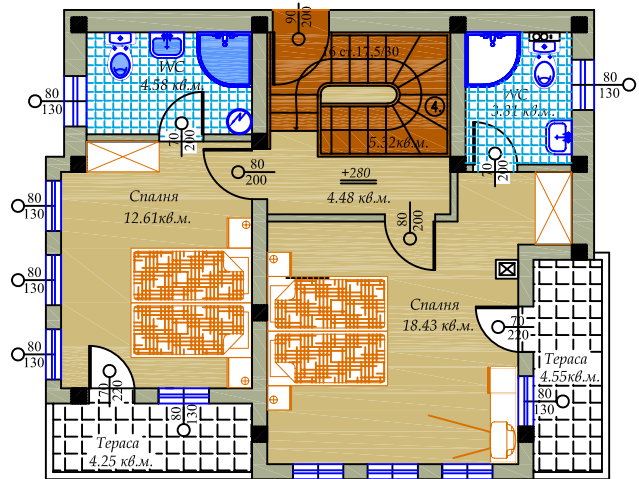

РАЗПРЕДЕЛЕНИЕ НА ВТОРИ ЖИЛ. ЕТАЖ М 1:50
Площ на етажа 70.17 кв.м.

КЪЩА *6*****

Застроена площ = 63,88кв.м.

Разгъната застроена площ = 134,05кв.м.

Индивидуален двор = 233,50(244,80)кв.м.

От обслужващи улици = $134,05/2426,0 \times 1393,10 = 77,00$ кв.м.

Подход от обл.улица от северозапад и от изток,
паркиране на обл.улица, пергола от север, южен навес

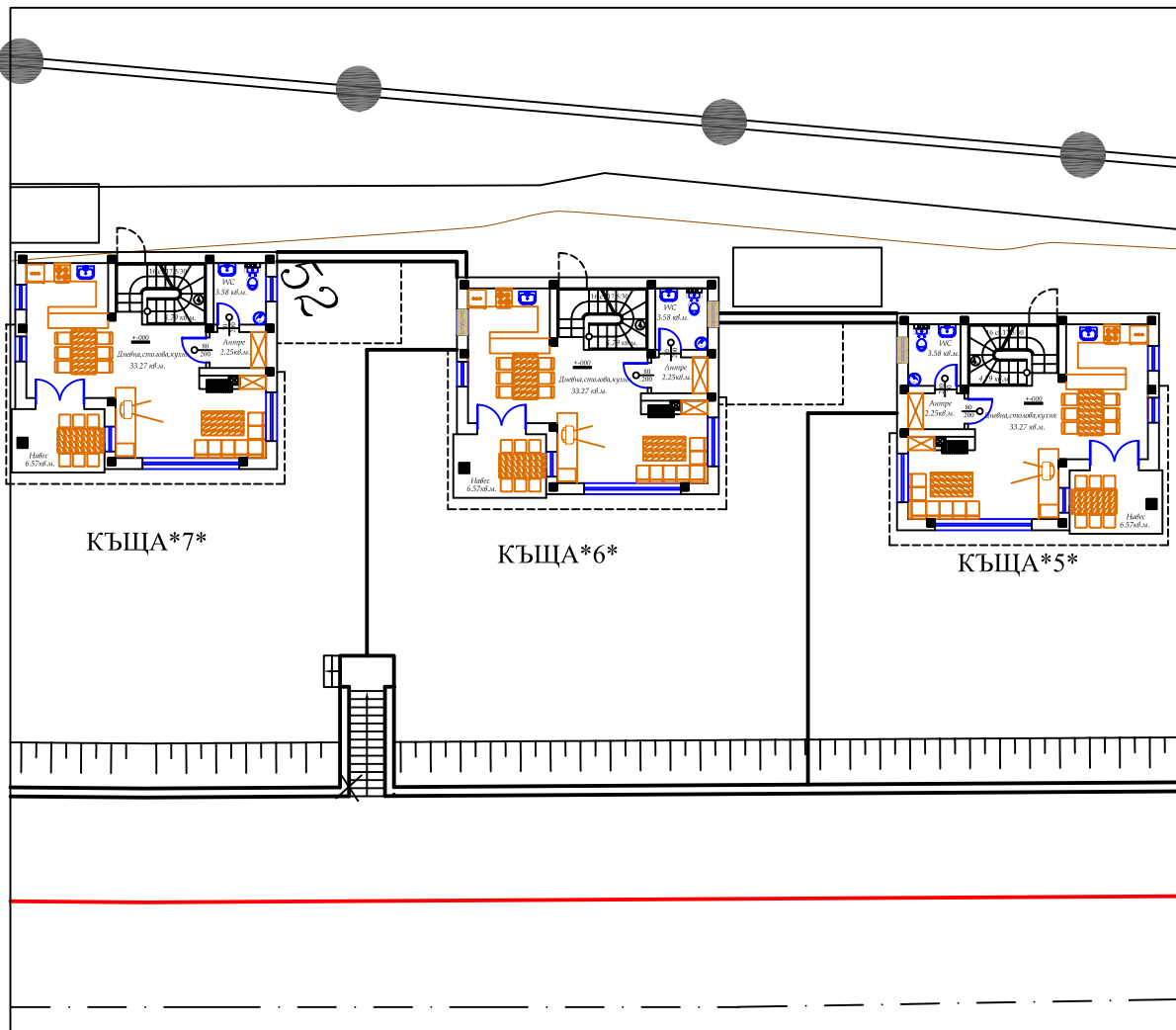
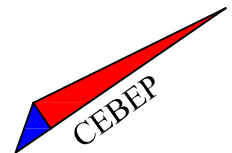

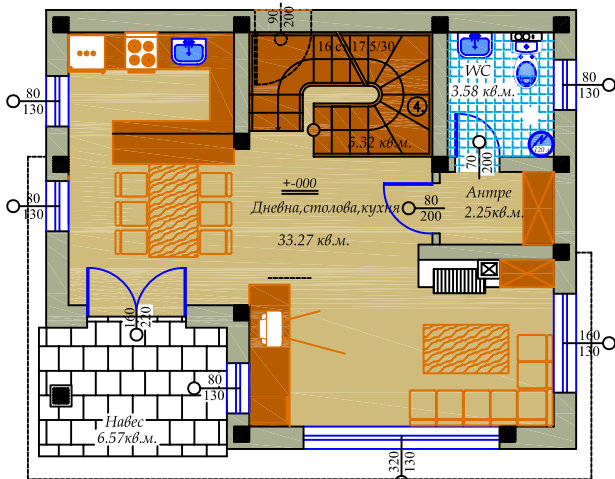

РАЗПРЕДЕЛЕНИЕ НА ПЪРВИ ЕТАЖ М 1:50
Площ на етажа 63.88 кв.м.

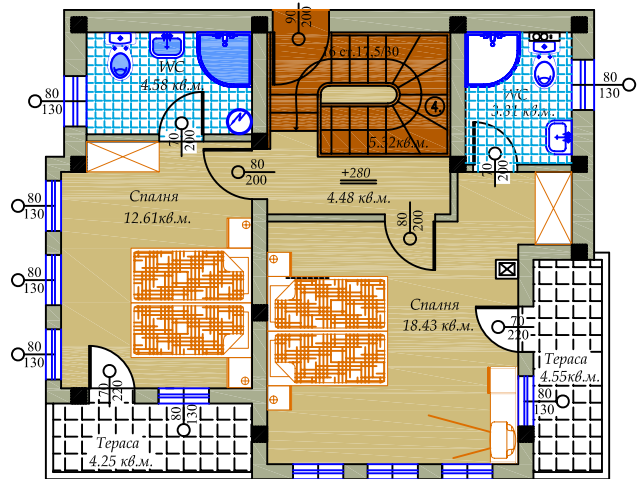

РАЗПРЕДЕЛЕНИЕ НА ВТОРИ ЖИЛ. ЕТАЖ М 1:50
Площ на етажа 70.17 кв.м.

КЪЩА *7*****

Застроена площ = 63,88кв.м.

Разгънатата застроена площ = 134,05кв.м.

Индивидуален двор = 250,00(270,10)кв.м.

От обслужващи улици = $134,05/2426,0 \times 1393,10 = 77,00$ кв.м.

Подход от обл.улица от северозапад и от изток,
паркиране на обл.улица, пергола от север, южен навес

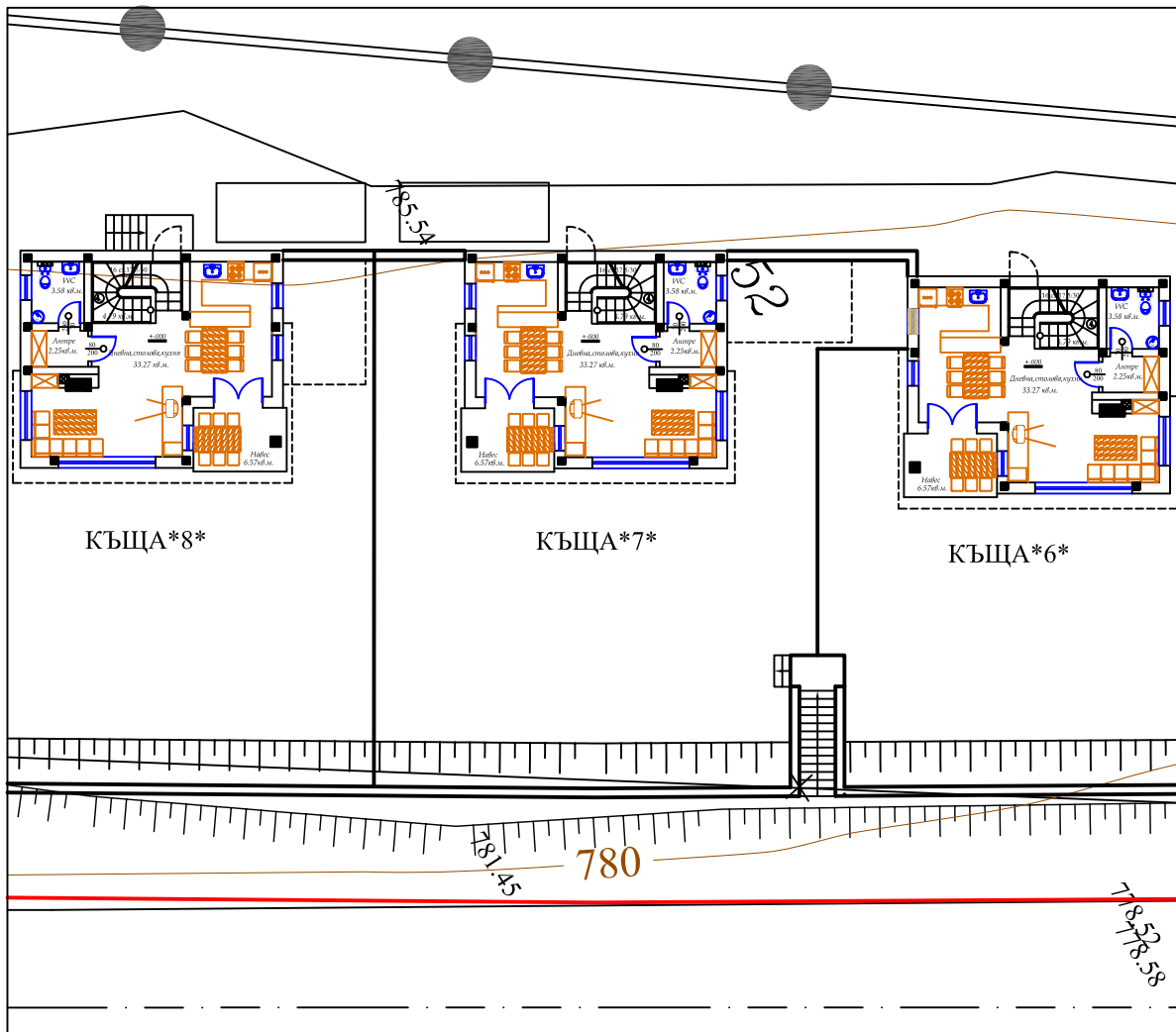
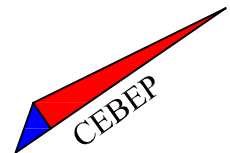

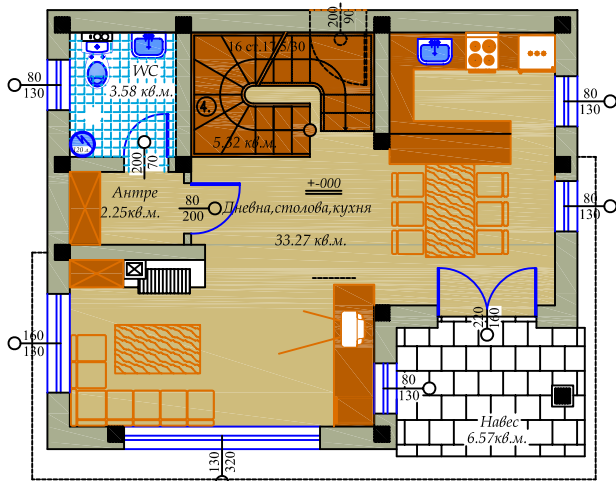

РАЗПРЕДЕЛЕНИЕ НА ПЪРВИ ЕТАЖ М 1:50

Площ на етаж 63.88 кв.м.

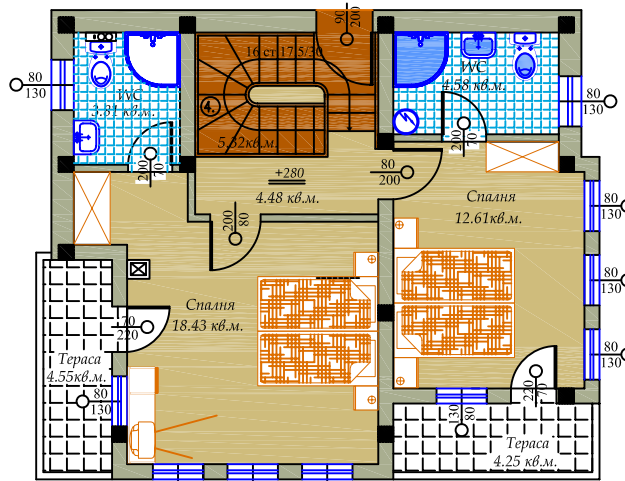

РАЗПРЕДЕЛЕНИЕ НА ВТОРИ ЖИЛ. ЕТАЖ М 1:50

Площ на етаж 70.17 кв.м.

КЪЩА *8*****

Застроена площ = 63,88кв.м.

Разгъната застроена площ = 134,05кв.м.

Индивидуален двор = 220,00(246,30)кв.м.

От обслужващи улици = $134,05/2426,0 \times 1393,10 = 77,00$ кв.м.

Подход от обл.улица от северозапад и от изток,
паркиране на обл.улица, пергола от север, източен навес

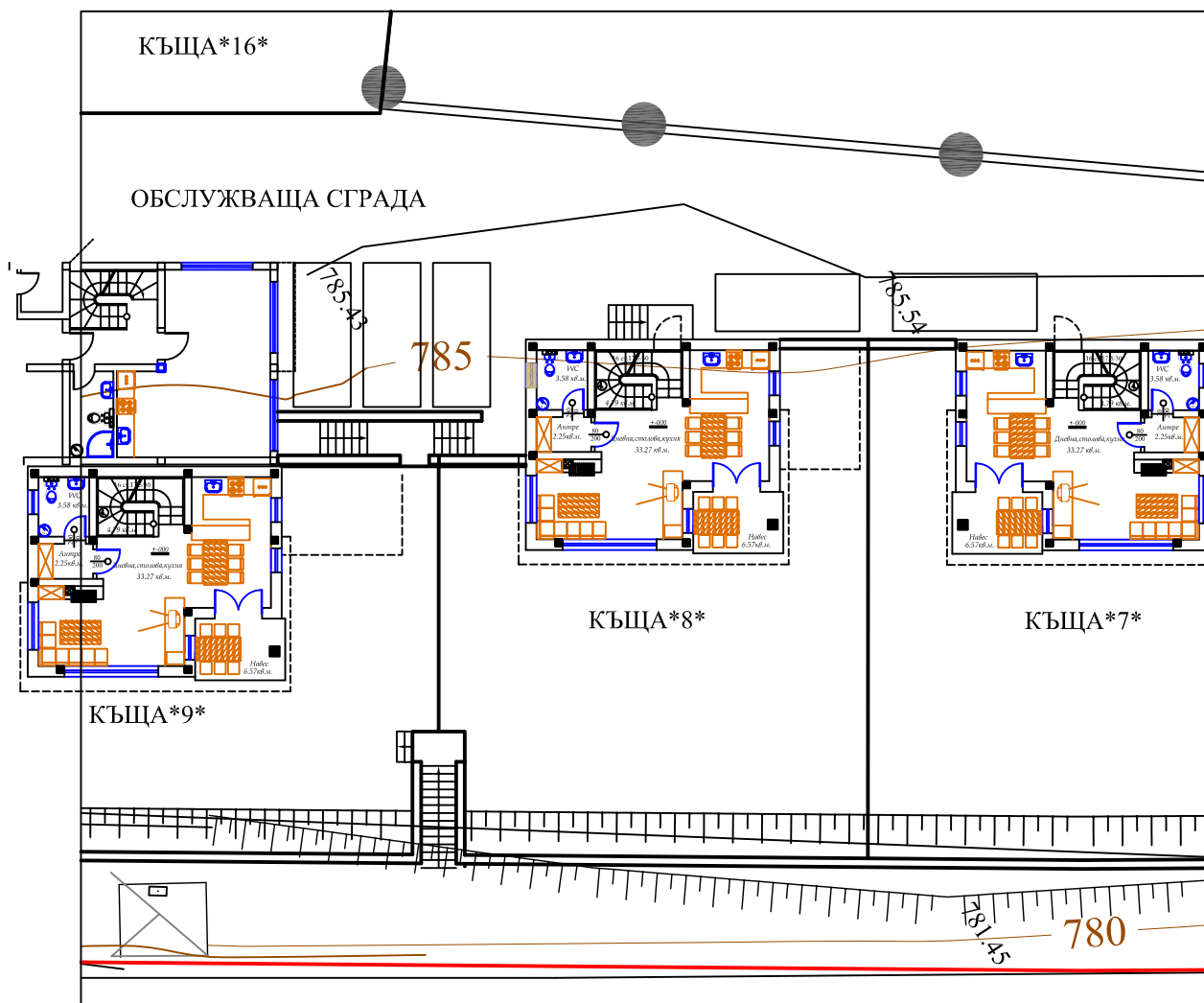
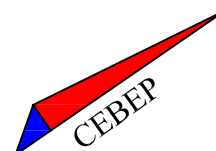

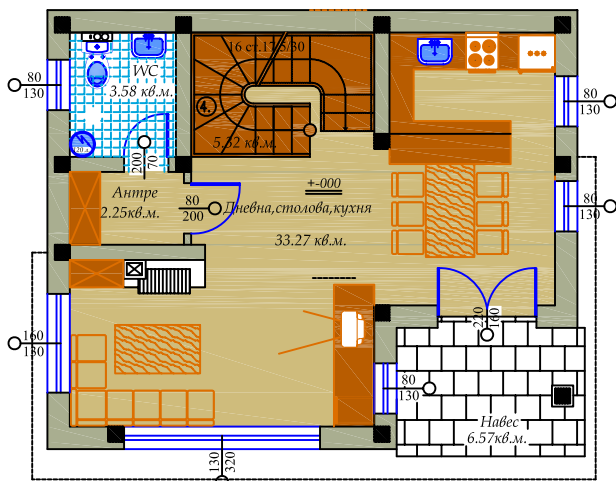

РАЗПРЕДЕЛЕНИЕ НА ПЪРВИ ЕТАЖ М 1:50

Площ на етажа 63.88 кв.м.

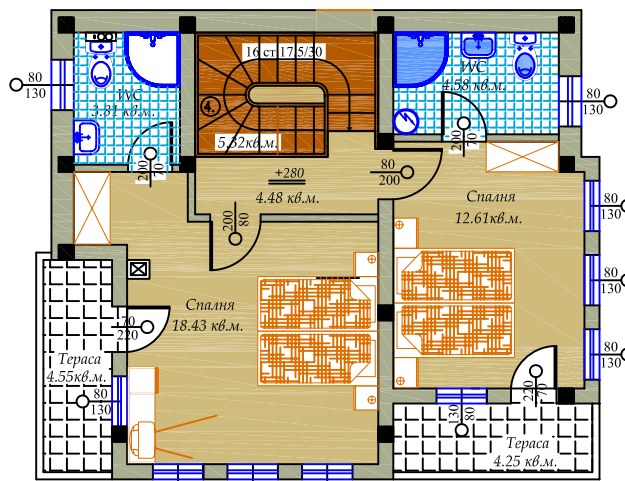

РАЗПРЕДЕЛЕНИЕ НА ВТОРИ ЖИЛ. ЕТАЖ М 1:50

Площ на етажа 70.17 кв.м.

КЪЩА *9*****

Застроена площ = 63,88кв.м.

Разгъната застроена площ = 134,05кв.м.

Индивидуален двор = 186,90(224,60)кв.м.

От обслужващи улици = $134,05/2426,0 \times 1393,10 = 77,00$ кв.м.

Подход от обл.улица от северозапад и от изток,
паркиране на обл.улица, пергола от север, източен навес

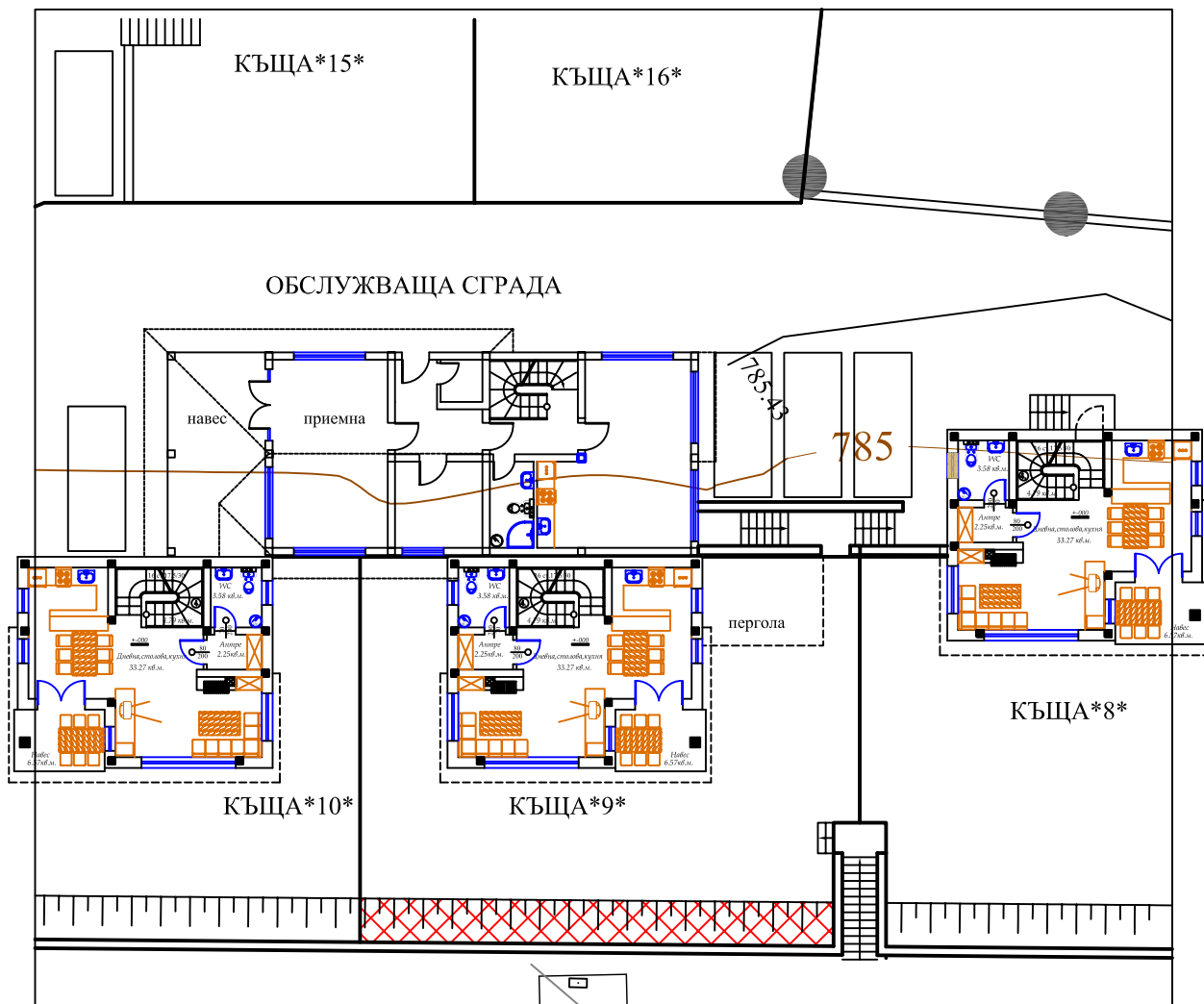
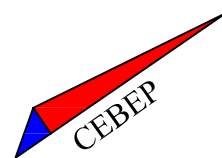

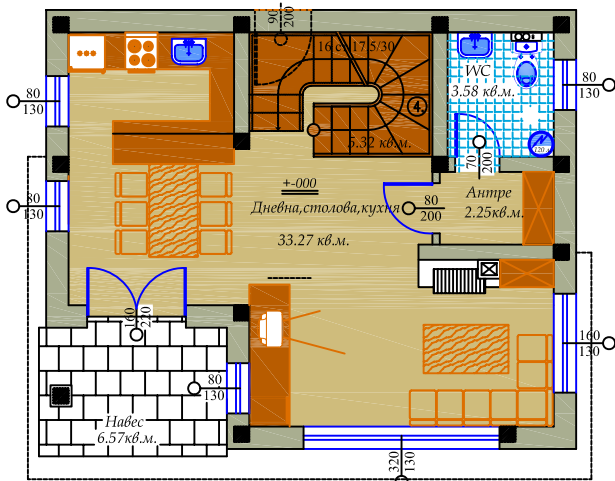

РАЗПРЕДЕЛЕНИЕ НА ПЪРВИ ЕТАЖ М 1:50
Площ на етажа 63.88 кв.м.

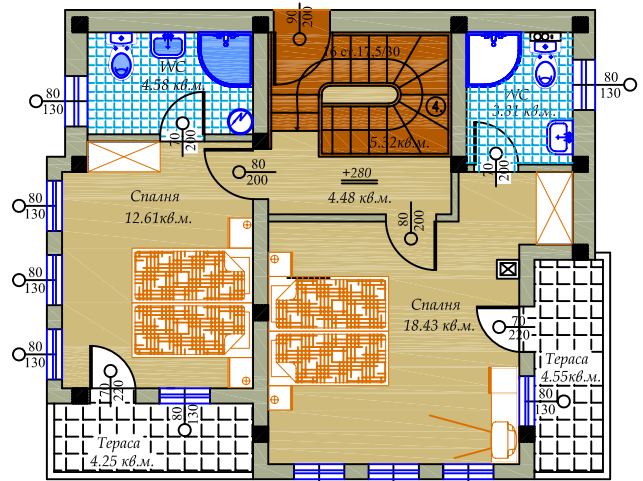

РАЗПРЕДЕЛЕНИЕ НА ВТОРИ ЖИЛ. ЕТАЖ М 1:50
Площ на етажа 70.17 кв.м.

КЪЩА *10*****

Застроена площ = 63,88кв.м.

Разгънатата застроена площ = 134,05кв.м.

Индивидуален двор = 155,80(193,80)кв.м.

От обслужващи улици = $134,05/2426,0 \times 1393,10 = 77,00$ кв.м.

Подход от обл.улица от северозапад, паркиране на обл.улица,
южен навес

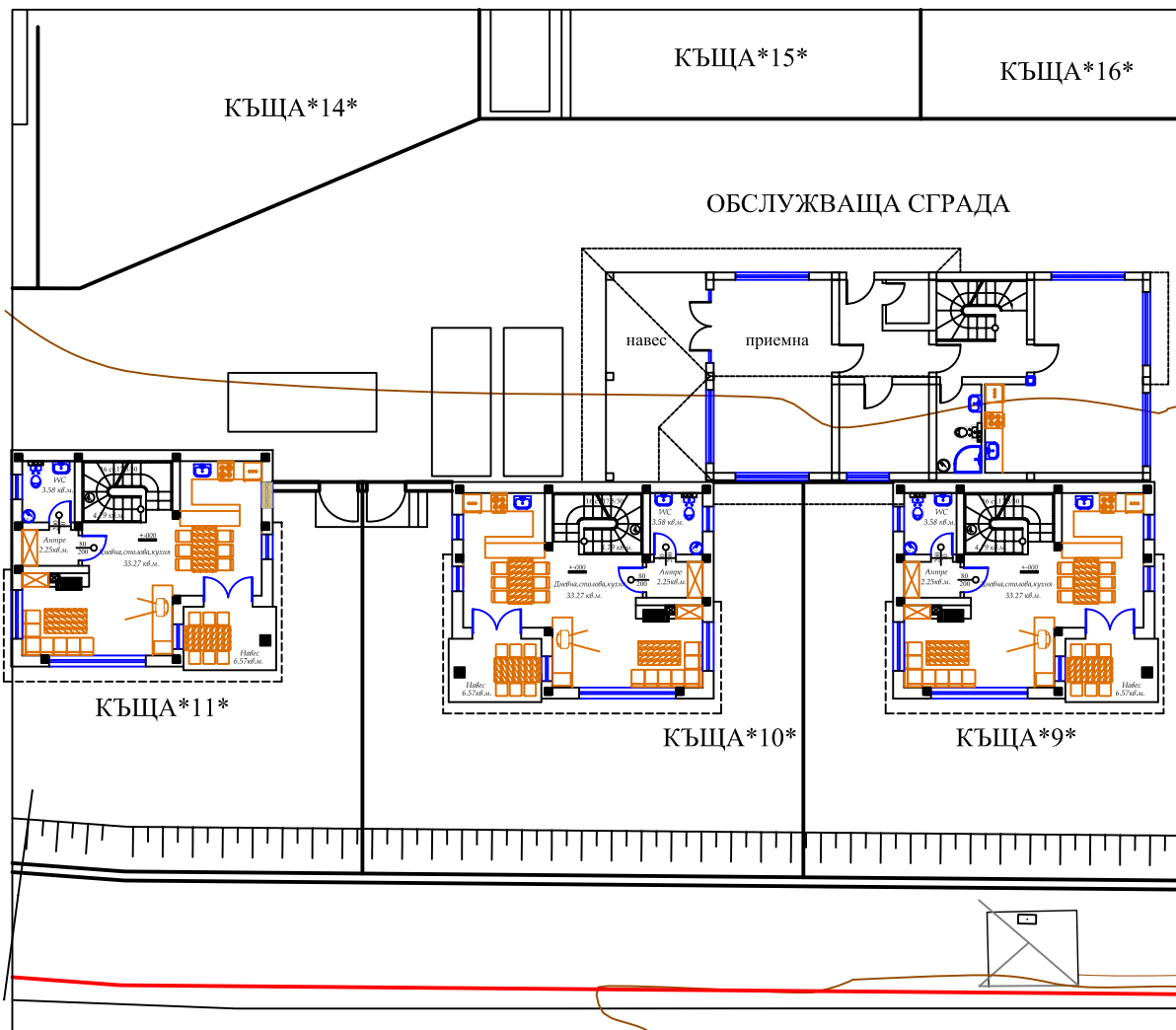
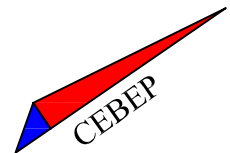

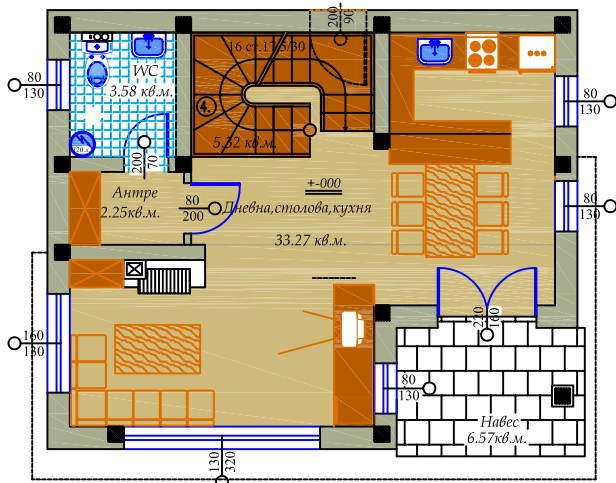

РАЗПРЕДЕЛЕНИЕ НА ПЪРВИ ЕТАЖ М 1:50

Площ на етаж 63.88 кв.м.

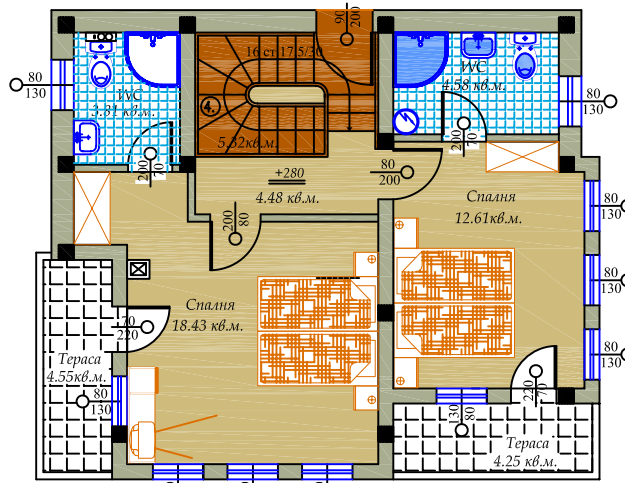

РАЗПРЕДЕЛЕНИЕ НА ВТОРИ ЖИЛ. ЕТАЖ М 1:50

Площ на етаж 70.17 кв.м.

КЪЩА *11*****

Застроена площ = 63,88кв.м.

Разгъната застроена площ = 134,05кв.м.

Индивидуален двор = 154,00(192,70)кв.м.

От обслужващи улици = $134,05/2426,0 \times 1393,10 = 77,00$ кв.м.

Подход от обл.улица от северозапад, паркиране на обл.улица,
източен навес

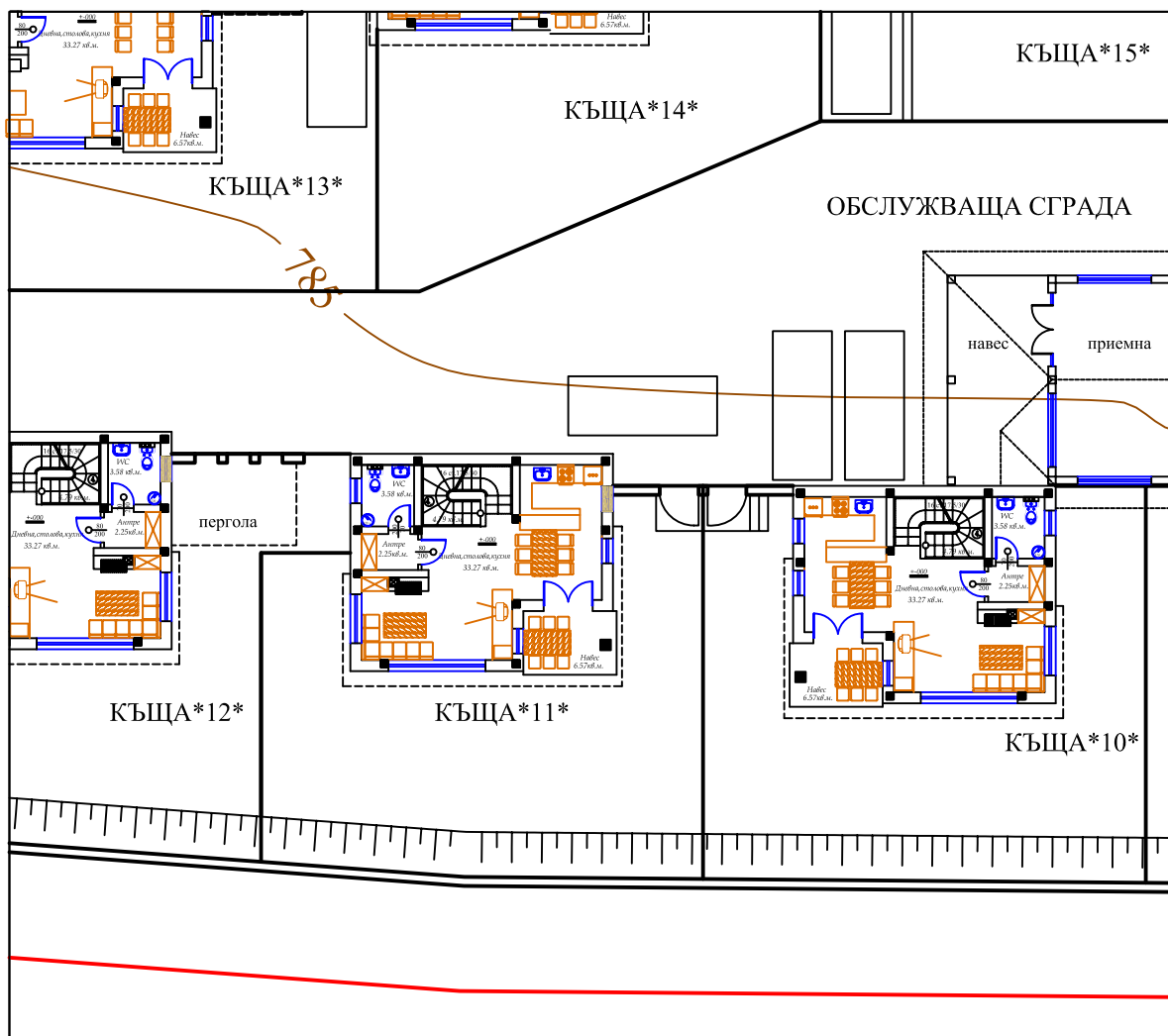
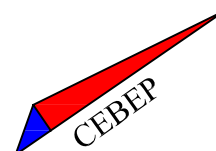

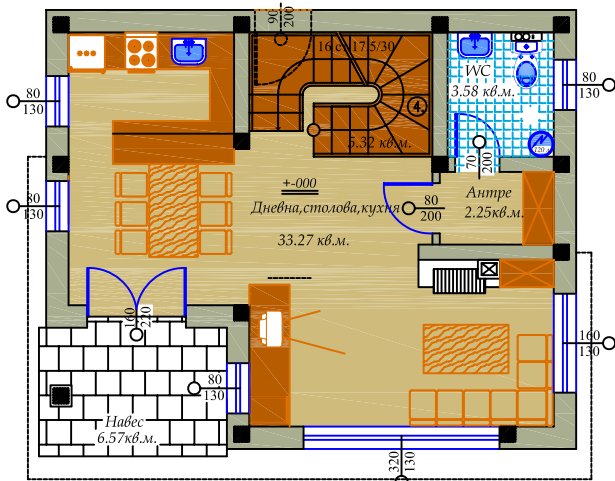

РАЗПРЕДЕЛЕНИЕ НА ПЪРВИ ЕТАЖ М 1:50

Площ на етаж 63.88 кв.м.

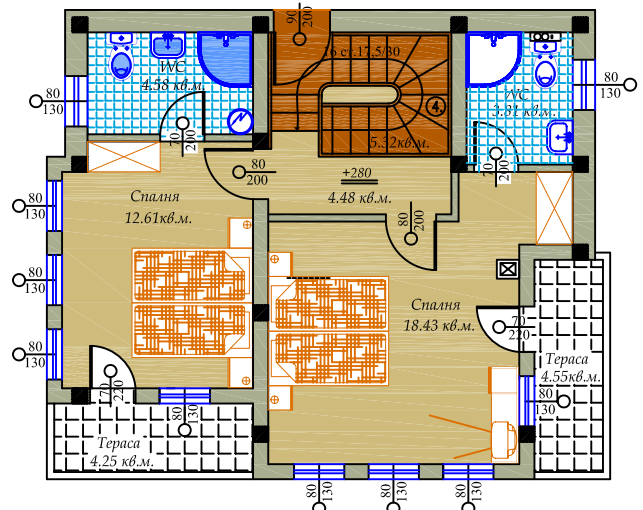

РАЗПРЕДЕЛЕНИЕ НА ВТОРИ ЖИЛ. ЕТАЖ М 1:50

Площ на етаж 70.17 кв.м.

КЪЩА *12*****

Застроена площ = 63,88кв.м.

Разгъната застроена площ = 134,05кв.м.

Индивидуален двор = 197,90(253,70)кв.м.

От обслужващи улици = $134,05/2426,0 \times 1393,10 = 77,00$ кв.м.

Подход от обл.улица от северозапад, паркиране в двора, пергола от север, южен навес

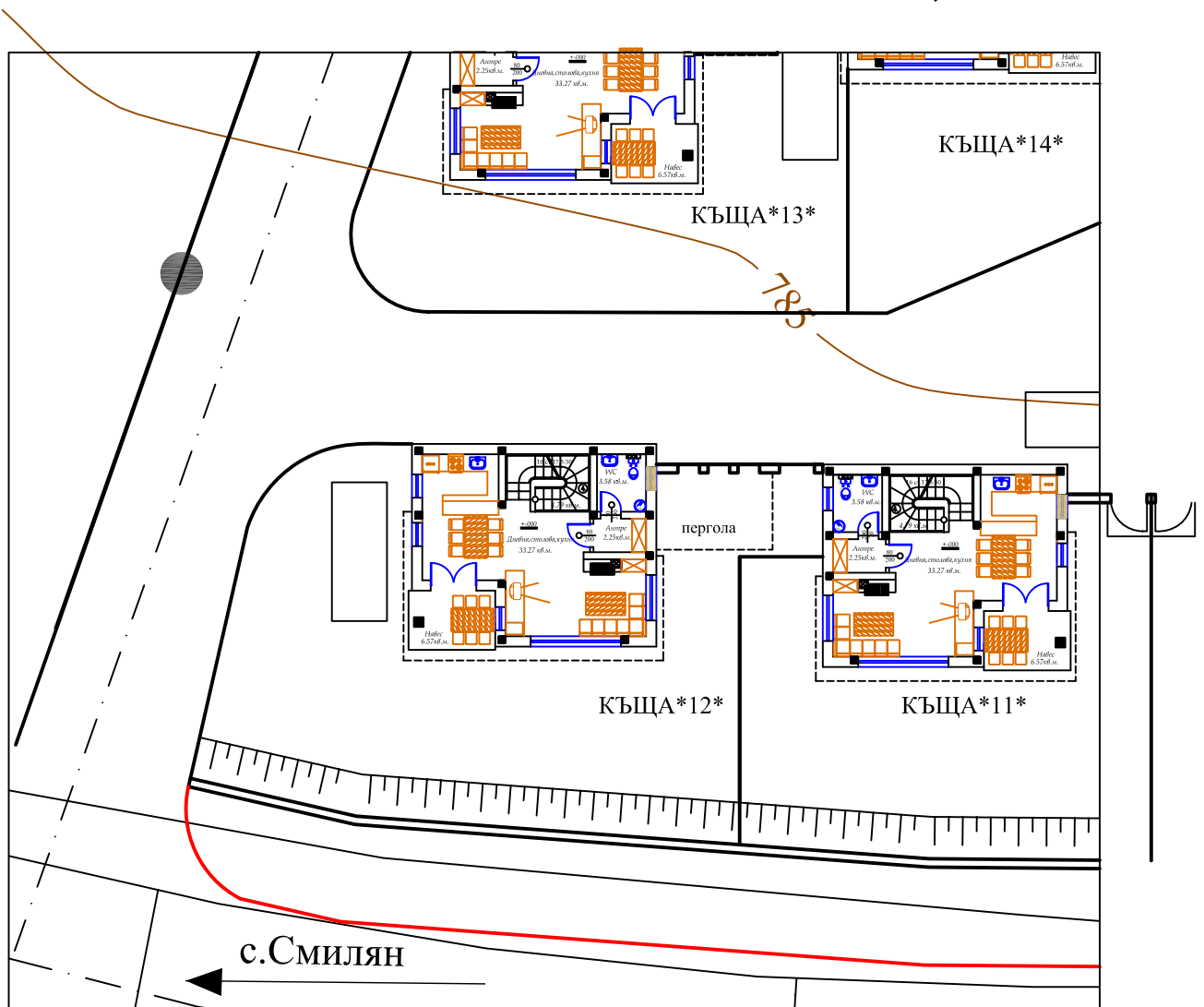
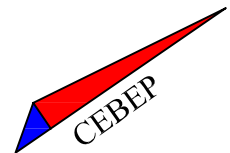

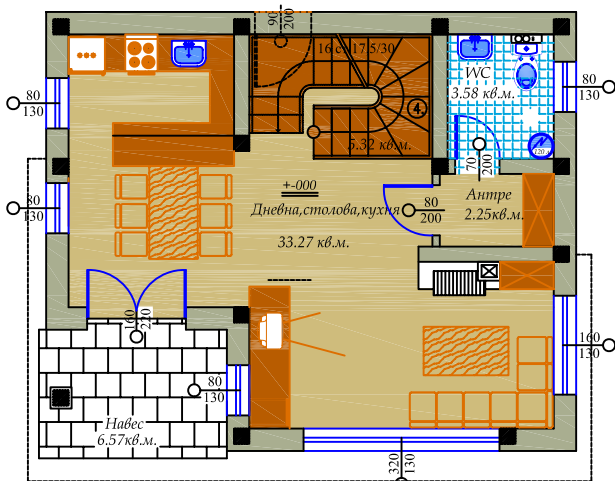

РАЗПРЕДЕЛЕНИЕ НА ПЪРВИ ЕТАЖ М 1:50

Площ на етаж 63,88 кв.м.

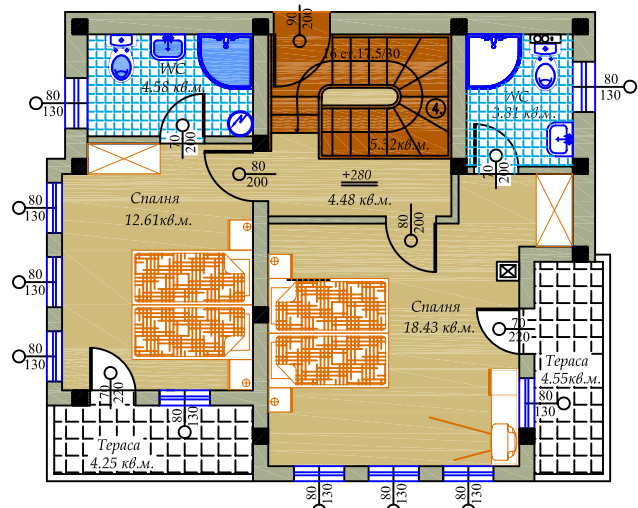

РАЗПРЕДЕЛЕНИЕ НА ВТОРИ ЖИЛ. ЕТАЖ М 1:50

Площ на етаж 70,17 кв.м.

КЪЩА ***13***

Застроена площ = 63,88кв.м.

Разгъната застроена площ = 134,05кв.м.

Индивидуален двор = 197,90кв.м.

От обслужващи улици = $134,05/2426,0 \times 1393,10 = 77,00$ кв.м.

Подход от обл.улица от северозапад, паркиране в двора, пергола от север, източен навес

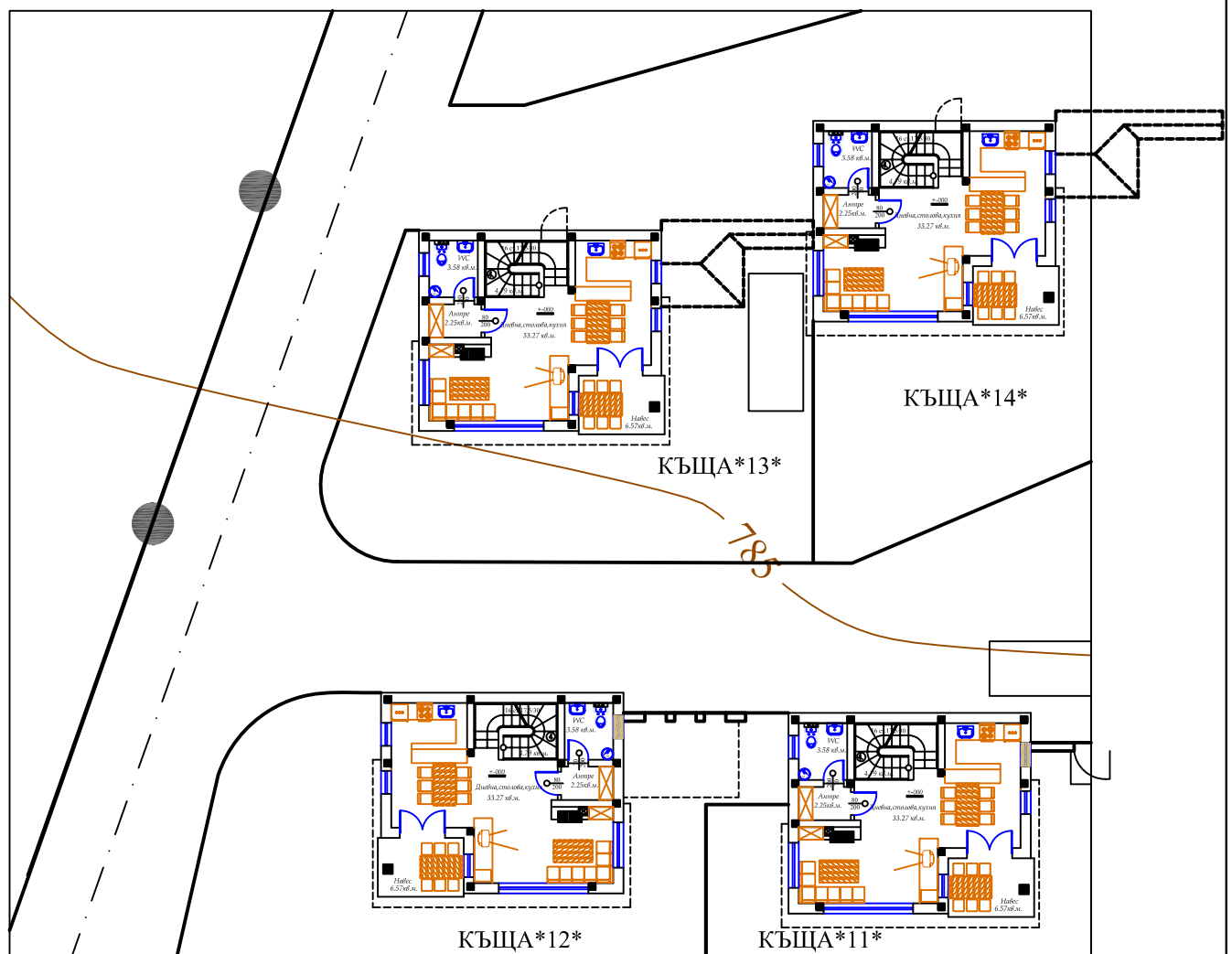
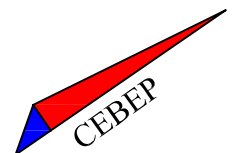

КЪЩА *12*

КЪЩА *11*

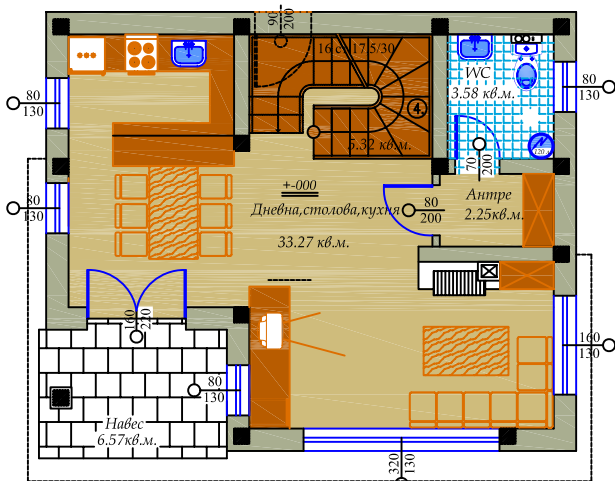

РАЗПРЕДЕЛЕНИЕ НА ПЪРВИ ЕТАЖ М 1:50

Площ на етажа 63.88 кв.м.

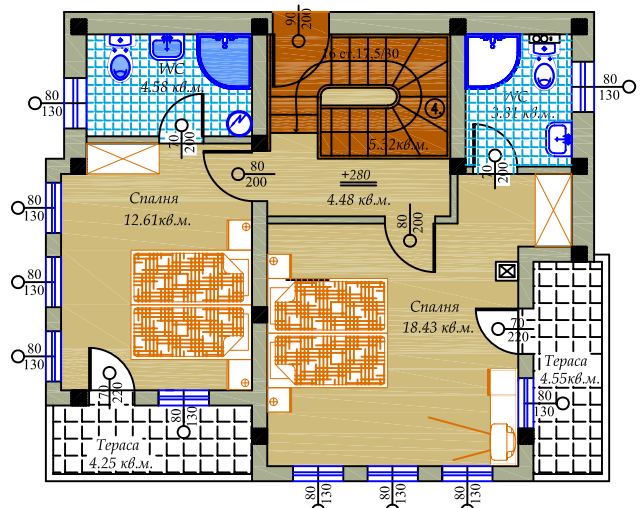

РАЗПРЕДЕЛЕНИЕ НА ВТОРИ ЖИЛ. ЕТАЖ М 1:50

Площ на етажа 70.17 кв.м.

КЪЩА *14*****

Застроена площ = 63,88кв.м.

Разгъната застроена площ = 134,05кв.м.

Индивидуален двор = 197,50кв.м.

От обслужващи улици = $134,05/2426,0 \times 1393,10 = 77,00$ кв.м.

Подход от обл.улица от северозапад, паркиране в двора, пергола от север, източен навес

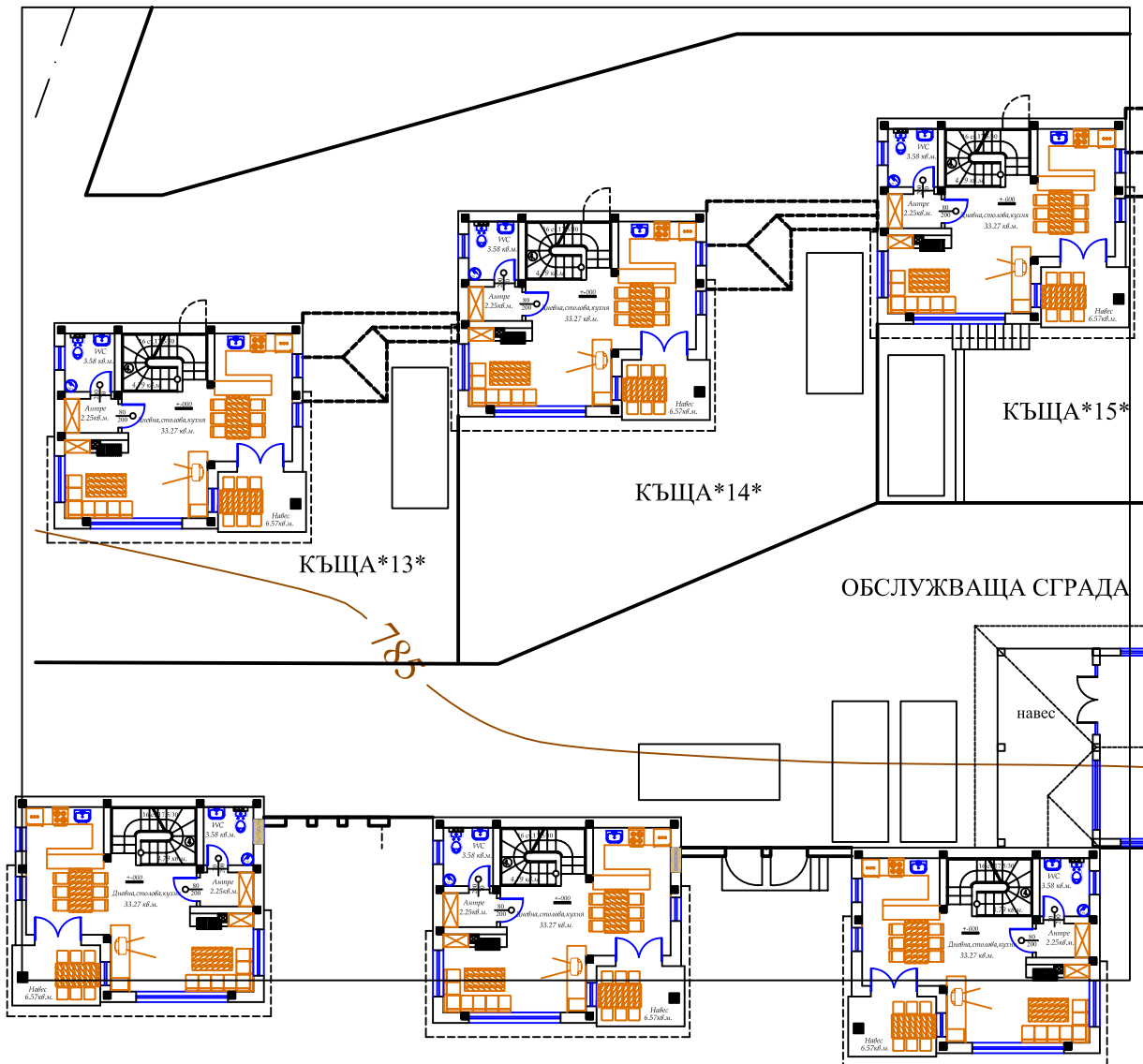
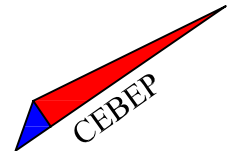

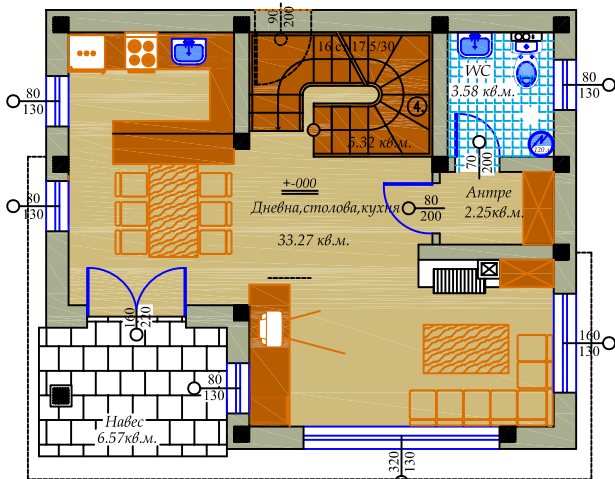

РАЗПРЕДЕЛЕНИЕ НА ПЪРВИ ЕТАЖ М 1:50

Площ на етажа 63.88 кв.м.

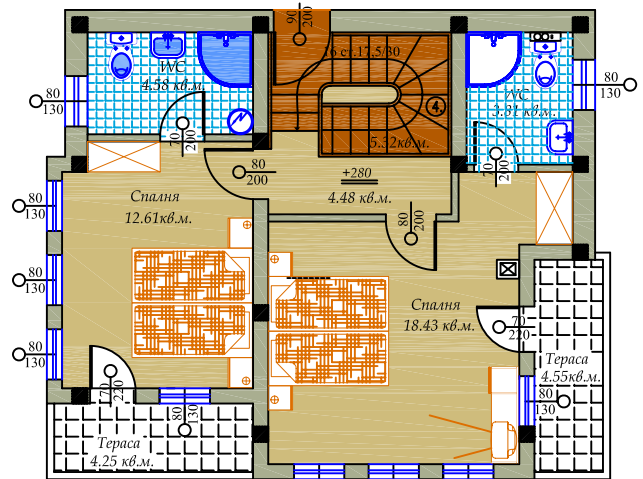

РАЗПРЕДЕЛЕНИЕ НА ВТОРИ ЖИЛ. ЕТАЖ М 1:50

Площ на етажа 70.17 кв.м.

КЪЩА ***15***

Застроена площ = 63,88кв.м.

Разгъната застроена площ = 134,05кв.м.

Индивидуален двор = 200,00кв.м.

От обслужващи улици = $134,05/2426,0 \times 1393,10 = 77,00$ кв.м.

Подход от обл.улица от северозапад, паркиране в двора от изток, пергола от север, източен навес

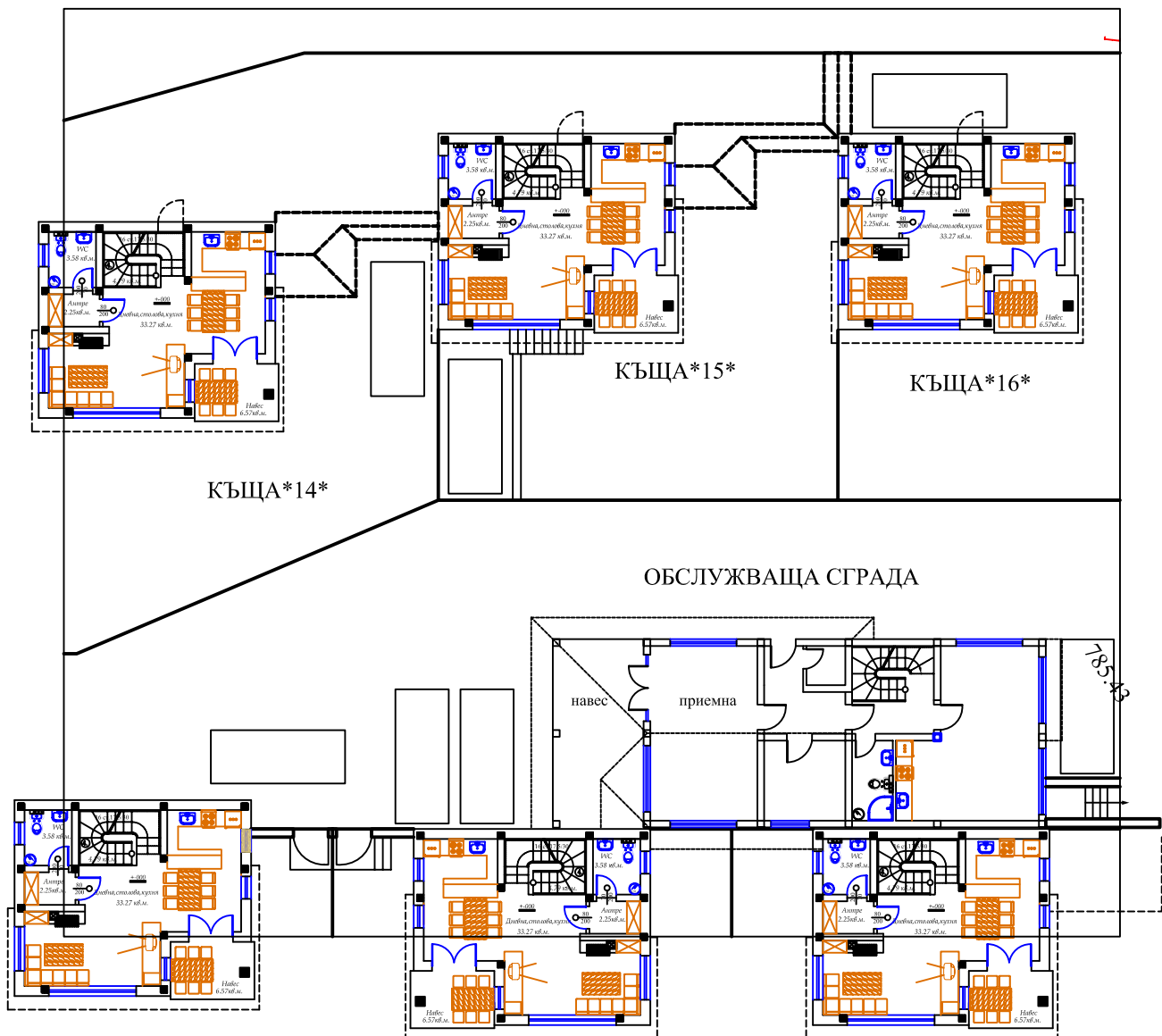
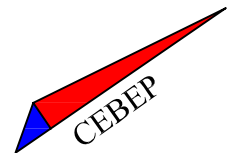

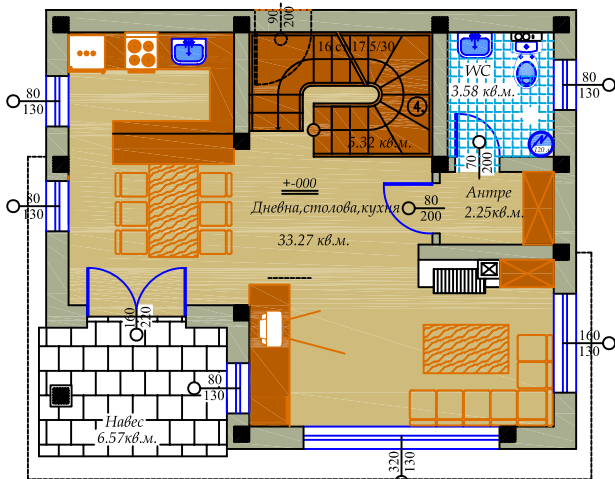

РАЗПРЕДЕЛЕНИЕ НА ПЪРВИ ЕТАЖ М 1:50

Площ на етаж 63.88 кв.м.

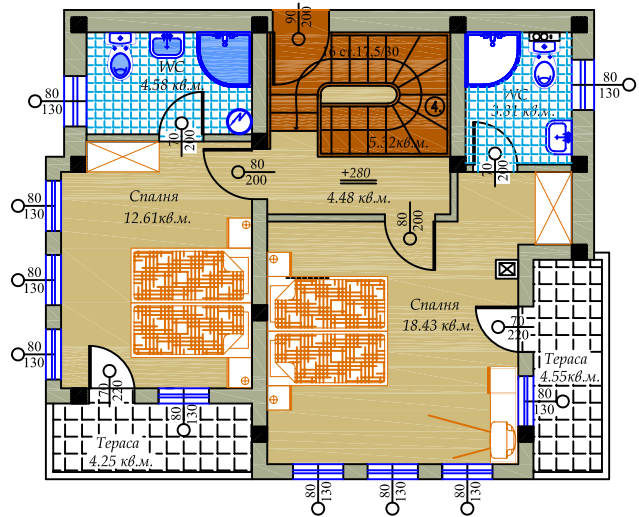

РАЗПРЕДЕЛЕНИЕ НА ВТОРИ ЖИЛ. ЕТАЖ М 1:50

Площ на етаж 70.17 кв.м.

КЪЩА *16*****

Застроена площ = 63,88кв.м.

Разгъната застроена площ = 134,05кв.м.

Индивидуален двор = 199,50кв.м.

От обслужващи улици = $134,05/2426,0 \times 1393,10 = 77,00$ кв.м.

Подход от обл.улица от запад, паркиране в двора,
пергола от север, източен навес

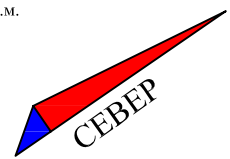

II етап

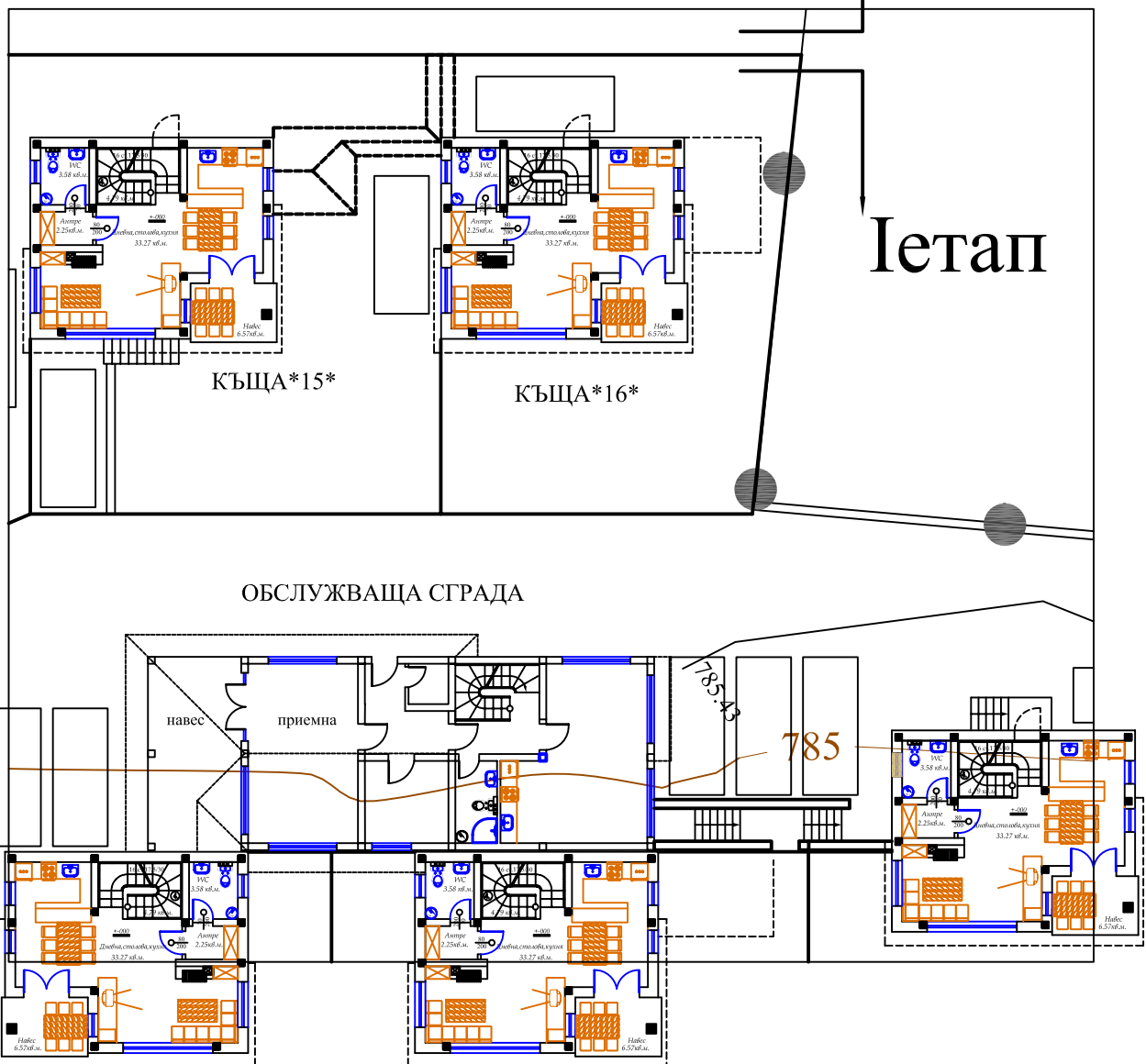

I етап